

V500

- FR** MANUEL D'INSTALLATION ET D'UTILISATION
- DE** INSTALLATIONS- UND BEDIENUNGSANLEITUNG
- IT** MANUALE DI INSTALLAZIONE E D'USO
- EL** ΕΓΧΕΙΡΙΔΙΟ ΕΓΚΑΤΑΣΤΑΣΗΣ ΚΑΙ ΧΡΗΣΗΣ
- ES** GUÍA DE INSTALACIÓN Y USO
- PT** GUIA DE INSTALAÇÃO E DE UTILIZAÇÃO
- EN** OPERATING AND INSTALLATION GUIDE
- NL** GIDS VOOR DE INSTALLATIE EN HET GEBRUIK
- PL** INSTRUKCJA MONTAŻU I OBSŁUG
- CS** PŘÍRUČKA K MONTÁŽI A OBSLUZE
- RU** РУКОВОДСТВО ПО УСТАНОВКЕ И ЭКСПЛУАТАЦИИ

دليل التركيب والاستعمال **AR**



Ref : 5134145A



СОДЕРЖАНИЕ

Переводная версия руководства

1 - ДОБРО ПОЖАЛОВАТЬ!	2
1.1 Что такое Somfy?	2
1.2 Техническая поддержка	2
1.3 Гарантийные обязательства	2
2 - ВАЖНАЯ ИНФОРМАЦИЯ - БЕЗОПАСНОСТЬ	2
2.1 Общие положения	2
2.2 Общие указания по мерам безопасности	2
2.3 Условия эксплуатации	2
2.4 Утилизация и вторичное использование	3
2.5 Значение символов, изображенных на сетевом блоке питания	3
3 - ОПИСАНИЕ ИЗДЕЛИЯ	3
3.1 Состав комплекта	3
3.2 Описание изделия	3
3.2.1 Монитор	4
3.2.2 Уличная панель	5
3.3 Образец установки	6
4 - УСТАНОВКА МОНИТОРА	7
5 - УСТАНОВКА УЛИЧНОЙ ПАНЕЛИ	8
5.1 Подключение уличной панели	8
5.1.1 Соединение с приводом ворот Somfy	9
5.1.2 Соединение с электрическим замком/щелчком	9
5.2 Установка таблички для имени	9
5.3 Подача напряжения на оборудование	10
6 - ПОЛЬЗОВАТЕЛЬСКИЙ ИНТЕРФЕЙС	10
6.1 ВИДЕОФОН	10
6.1.1 Экран приема	10
6.1.2 Ответ посетителю	11
6.1.3 Установление связи со вторым внутренним монитором (Intercom)	12
6.1.4 Управление фотографиями посетителей	12
6.1.5 Общие настройки	13
6.2 ДИСТАНЦИОННОЕ УПРАВЛЕНИЕ ОБОРУДОВАНИЕМ SOMFY RTS	14
6.2.1 Экран приема	15
6.2.2 Добавление оборудования Somfy RTS	15
6.2.3 Удаление оборудования Somfy RTS	16
7 - ТЕХНИЧЕСКОЕ ОБСЛУЖИВАНИЕ	16
7.1 Очистка	16
8 - ТЕХНИЧЕСКИЕ ХАРАКТЕРИСТИКИ	16

1 - ДОБРО ПОЖАЛОВАТЬ!

Благодарим за выбор изделия Somfy.

1.1 Что такое Somfy?

Компания Somfy разрабатывает, производит и продает приводы и системы автоматики для оборудования жилых домов. Приводы для ворот, гаражных дверей или рольставен, системы сигнализации, системы управления приборами освещения, термостаты систем отопления – все изделия Somfy отвечают вашим запросам в области безопасности, комфорта и повседневной экономии энергии.

В компании Somfy повышение качества изделий является непрерывным процессом совершенствования. Реноме компании Somfy во всем мире основано на надежности ее изделий и является синонимом инноваций и владения передовыми технологиями.

1.2 Техническая поддержка

Хорошо знать вас, выслушивать вас, удовлетворять ваши потребности – таков стиль работы Somfy.

По вопросам, касающимся выбора, покупки или установки изделий Somfy, вы можете обратиться за консультацией в магазин для самодельщиков или связаться напрямую с консультантом Somfy, который поможет вам сориентироваться.

Адрес в Интернете: www.somfy.com

1.3 Гарантийные обязательства

На настоящее изделие распространяется двухлетняя гарантия, считая с момента покупки.

2 - ВАЖНАЯ ИНФОРМАЦИЯ - БЕЗОПАСНОСТЬ

2.1 Общие положения

Перед началом установки данного изделия компании Somfy внимательно ознакомьтесь с настоящей инструкцией по установке и с указаниями по мерам безопасности.

В точности выполняйте каждое из приведенных указаний и сохраняйте настоящую инструкцию так же долго, как и само изделие.

Перед каждой установкой убедитесь в совместимости данного изделия Somfy с соответствующим оборудованием и принадлежностями.

В настоящей инструкции описывается установка и использование этого изделия.

Любая установка или использование изделия вне области применения, определенной фирмой Somfy, является нарушением.

Такое использование, равно как и несоблюдение указаний настоящей инструкции, освобождает фирму Somfy от ответственности и от гарантийных обязательств.

Somfy не может нести ответственность за изменение норм и стандартов, которые произойдут после публикации данного руководства.

Настоящим компания Somfy заявляет о том, что эти изделия соответствуют требованиям Директивы 2014/53/UE. Полный текст Декларации соответствия доступен в Интернете по адресу: www.somfy.com/ce.

Изображения носят лишь иллюстративный характер и не могут служить подтверждением контрактных обязательств.

2.2 Общие указания по мерам безопасности

Не позволяйте детям играть с пультами управления.

Запрещается погружать пульт управления в жидкость.

Это изделие не предназначено для использования людьми (включая детей) с ограниченными сенсорными и умственными способностями или людьми, не имеющими достаточного опыта или знаний, за исключением тех людей, которые были предварительно проинформированы об обслуживании и правилах использования этого изделия через посредника в лице человека, ответственного за их безопасность.

2.3 Условия эксплуатации

Зона действия радиоприема ограничена стандартами для радиоприборов.

Протяженность зоны действия радиоприема сильно зависит от окружающих условий: возможны нарушения, вызванные работой мощного электрооборудования вблизи места установки, материалом, из которого выполнены стены и перегородки объекта.

Использование радиоприборов (например, радионаушников hi-fi), работающих на той же радиочастоте, может ухудшить технические характеристики изделия.

Камера данного видеодомофона предназначена для идентификации посетителя и ни при каких обстоятельствах не должна использоваться для наблюдения за улицей.

Данное оборудование должно использоваться в строгом соответствии с законами об информатике и защите прав.

Любое использование данного оборудования, выходящее за рамки исключительно частного, подпадает под действие законодательных требований к эксплуатации, в особенности в части применения закона № 78-17 от 6 января 1978 г., в соответствии с которым владелец оборудования обязан сообщить о его приобретении в CNIL (Национальная комиссия по информатике и защите прав), а также под действие требования о получении соответствующих административных разрешений.

Владелец оборудования соглашается с тем, что он несет гражданскую и уголовную ответственность в случае использования оборудования не по назначению, в частности в целях посягательства на частную жизнь и репутацию третьих лиц. Компания Somfy ни при каких обстоятельствах не может нести ответственность за использование видеодомофона с нарушением действующих законодательных требований и предписаний.

Утилизация и вторичное использование

Не выбрасывайте использованное изделие вместе с бытовыми отходами. Верните изделие поставщику или используйте местные сборные сортировочные пункты.

2.5 Значение символов, изображенных на сетевом блоке питания



Сетевой блок питания, входящий в комплект поставки изделия, должен устанавливаться в сухом и защищенном месте.

— — — Постоянный ток



Сетевой блок питания, входящий в комплект поставки изделия, имеет двойную изоляцию и поэтому не требует заземления.

~ Переменный ток

3 - ОПИСАНИЕ ИЗДЕЛИЯ

3.1 Состав комплекта

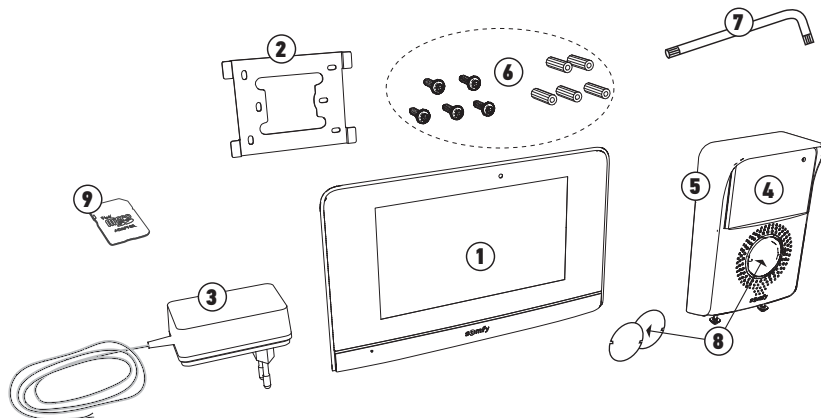

Позиция	Обозначение	Количество
1	Внутренний монитор со встроенной картой памяти Micro SD	1
2	Кронштейн для крепления монитора	1
3	Сетевой блок питания монитора	1
4	Уличная панель	1
5	Козырек для защиты от дождя	1
6	Винты + закладные детали для крепления монитора и уличной панели	5 + 5
7	Ключ Torx	1
8	Табличка для имени	2
9	Адаптер карты памяти MicroSD для ПК/Mac	1

3.2 Описание изделия

Видеофон состоит из внутреннего монитора и уличной панели. Подключение внутреннего монитора к уличной панели осуществляется с помощью 2 проводов, а к электрической сети питания - с помощью кабелей питания (см. «3.3 Образец установки»).

3.2.1 Монитор

Внутренний монитор оснащен радиопередатчиком RTS (Radio Technology Somfy). Он обеспечивает дистанционное управление оборудованием, находящимся в доме, оснащенном приемником RTS Somfy (гаражные двери, ворота, освещение, рольставни, шторы и т.д.)

Управление осуществляется через меню сенсорного экрана.

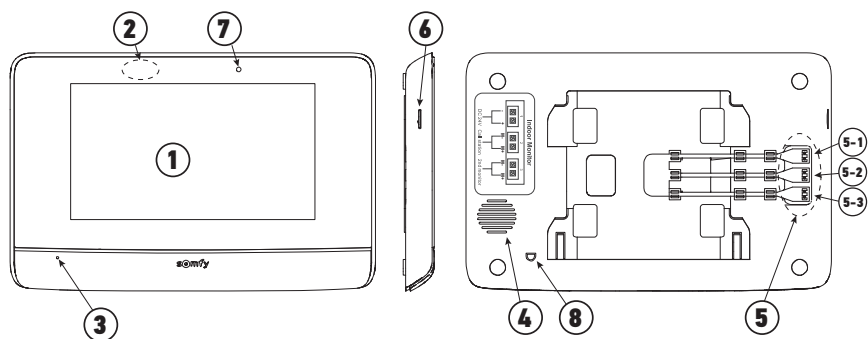

Позиция	Обозначение	Описание
1	Сенсорный экран	Позволяет видеть посетителя, осуществлять проводное и беспроводное дистанционное управление, видеть посетителей, приходивших в ваше отсутствие, выполнять настройки и т.д.
2	Датчик движения/присутствия	Предназначен для автоматического включения экрана при распознавании присутствия человека монитором.
3	Микрофон	Позволяет разговаривать с посетителем, находящимся у уличной панели.
4	Динамик	Позволяет слышать посетителя, находящегося у уличной панели
5	Контактная плата	5-1 : Подключение к сетевому блоку питания. 5-2 : Подключение к уличной панели. 5-3 : Подключение ко второму монитору (опция).
6	Устройство считывания карты памяти Micro SD	Позволяет сохранять в памяти фотографии, сделанные камерой уличной панели, и записывать индивидуальные сигналы вызова в формате MP3. Примечание : В комплект поставки монитора входит одна карта памяти Micro SD (уже установлена).
7	Светодиод для оптической сигнализации	Позволяет проверить правильность подключения в процессе ввода в эксплуатацию или наличие вызовов, имевших место в ваше отсутствие.
8	Датчик температуры	Предназначен для отображения температуры в доме на экране монитора.

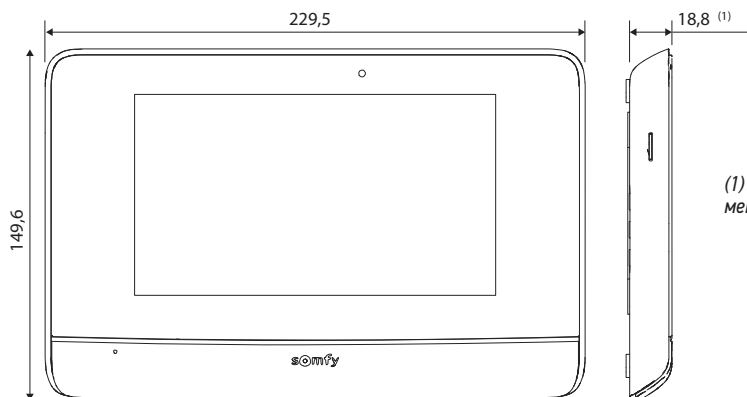

(1) Толщина с металлическим основанием

3.2.2 Уличная панель

Уличная панель может быть соединена с приводом ворот и электрическим замком/щеколдой (макс. 12 В перем.тока/пост. тока - 800 мА).

Ворота и дверь могут активизироваться с монитора видеодфона.

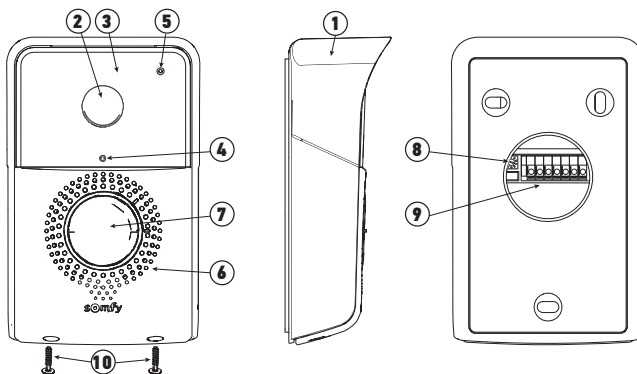

Позиция	Обозначение	Описание
1	Козырек для защиты от дождя	Защищает камеру от дождя и солнечных лучей
2	Камера	Снимает посетителя и передает изображение на монитор
3	Система освещения с инфракрасными светодиодами	Позволяет видеть посетителя в темное время суток
4	Датчик освещенности	Предназначен для автоматического включения инфракрасных светодиодов в темное время суток
5	Микрофон	Позволяет посетителю разговаривать с человеком, находящимся в доме
6	Динамик	Позволяет посетителю слышать человека, находящегося в доме
7	Табличка для имени с фоновой подсветкой	Позволяет видеть ваше имя на табличке
8	Кнопка вызова с фоновой подсветкой	Позволяет посетителю активизировать звуковой сигнал вызова монитора. При этом включается камера и загорается экран монитора.
9	Кнопка настройки громкости разговора	Позволяет настраивать громкость динамика уличной панели.
10	Контактная плата	Обеспечивает подключение панели к монитору, к приводу ворот и к электрическому замку/щеколде.
	Антивандалные винты	Предотвращают открывание уличной панели без специальной отвертки

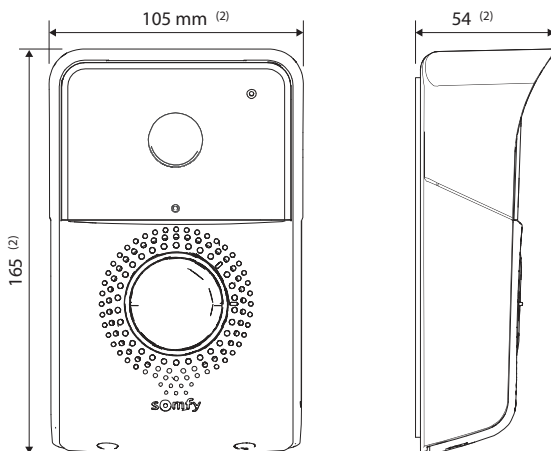

(2) Размеры с козырьком для защиты от дождя

3.3 Образец установки

Расстояние от уличной панели до монитора	Используемый кабель
длина до 100 м	2 провода с мин. сечением 0,5 мм ²
от 100 до 150 м	2 провода с мин. сечением 0,75 мм ²

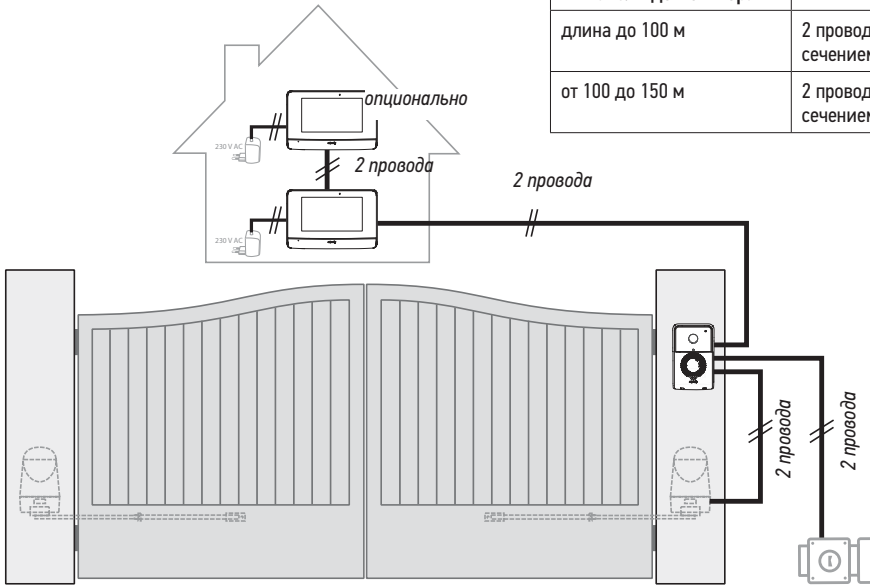

Примечание : Мы рекомендуем прокладывать кабели видеодфона и кабели питания в различных кабельных каналах. Кабели не входят в комплект поставки.

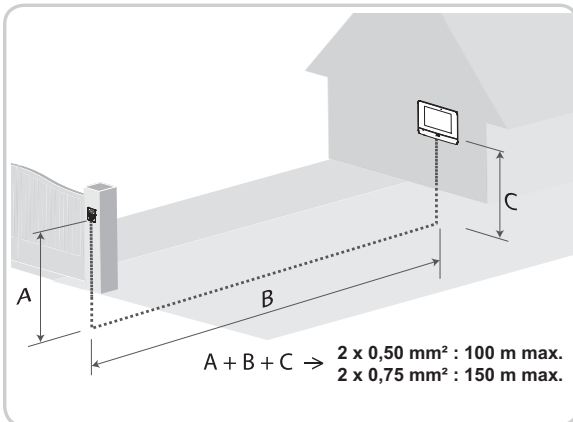
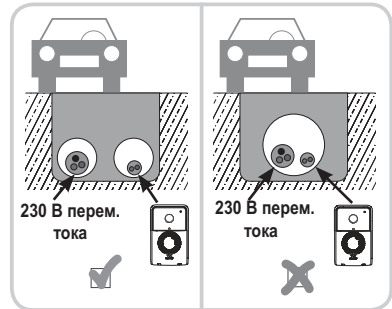
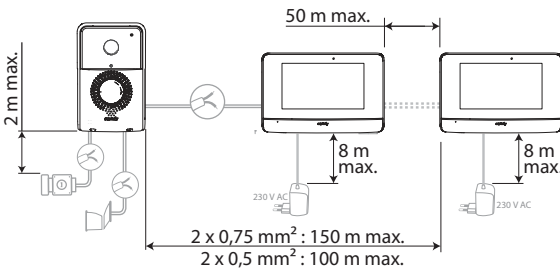

4 - УСТАНОВКА МОНИТОРА

[1]. Закрепите пластину крепления монитора на стене.

Важно: Лапки крепления монитора должны быть обращены в вашу сторону.

Примечание: Для обеспечения возможности подсоединения к монитору все провода должны быть проложены внутри кронштейна.

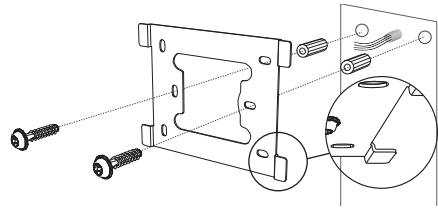

[2]. Отсоедините разъем DC (5-1) на задней стороне монитора и подсоедините кабель сетевого блока питания к этому разъему: белый с серыми полосками провод подсоединяется справа (+), а просто белый провод - слева (-).

Важно: Обязательно используйте сетевой блок питания, входящий в комплект поставки монитора.

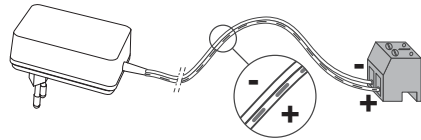

[3]. Подсоедините разъем сетевого блока питания на задней стороне монитора к контактной плате 5-1 в направлении, показанном на рисунке (винт обращен влево). Направление подсоединения проводов блока питания имеет важное значение.

Важно: Не подключайте сетевой блок питания к розетке, пока не будут подсоединены все кабели (уличная панель, дополнительный монитор).

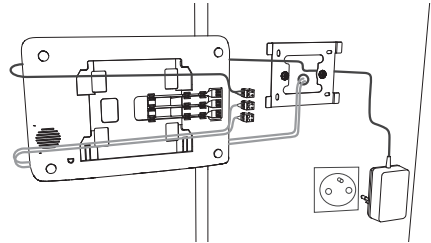

[4]. Подсоедините второй разъем к контактной плате 5-2. Соответствующий кабель подсоединяется к уличной панели. Опционально: Подсоедините третий разъем к контактной плате 5-3. Соответствующий кабель подсоединяется ко второму монитору (см. указания для второго монитора).

Примечание: Во избежание вырывания проводов размещайте их в местах, специально предназначенных для этого.

Примечание: Отметьте соответствующим образом провода, подсоединяемые к контактным платам 5-2 и 5-3, для обеспечения правильности подключения уличной панели и дополнительного монитора (опция).

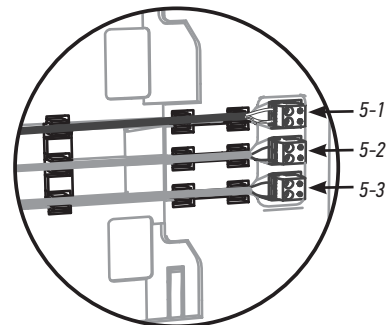
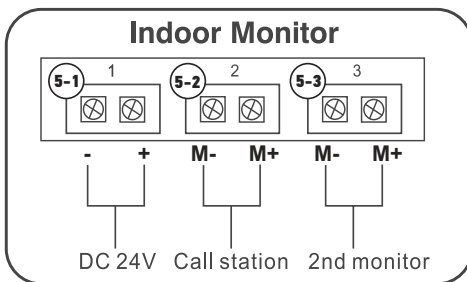

[5]. Зафиксируйте монитор на кронштейне, плавно сместив его вниз, так чтобы выступы кронштейна надлежащим образом защелкнулись в отверстиях в мониторе.

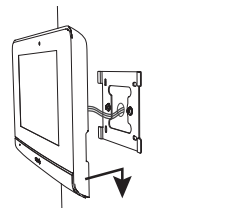

5 - УСТАНОВКА УЛИЧНОЙ ПАНЕЛИ

Избегайте установки камеры напротив источника света, в этом случае изображение посетителя может быть искажено. Мы рекомендуем устанавливать уличную панель на высоте примерно 1,60 м.

5.1 Подключение уличной панели

- [1]. Выверните 2 винта, расположенных в нижней части козырька для защиты от дождя, с помощью ключа Torx, входящего в комплект поставки, и отсоедините козырек.
- [2]. Отметьте точки крепления с помощью козырька для защиты от дождя. Прорежьте отверстия и вставьте в них дюбели, соответствующие особенностям материала стены/столба. Заведите все кабели в козырек для защиты от дождя.

- [3]. Закрепите козырек для защиты от дождя на стене / столбе.

Примечание: Не снимайте слой пеноматериала, наклеенный на задней стороне козырька для защиты от дождя, так как он обеспечивает водонепроницаемость изделия.

Примечание: Мы рекомендуем проложить полоску силикона между козырьком для защиты от дождя и стеной/столбом (за исключением нижней стороны козырька).

- [4]. Подсоедините провода монитора к 2 контактам, расположенным слева на задней стороне уличной панели:
 - M+ монитора к M+ уличной панели
 - M- монитора к M- уличной панели

Подсоедините провода электрического замка/щеколды к контактам L+ и L- уличной панели.

Подсоедините провода привода к выходному механическому контакту (COM и NO) уличной панели.

Примечание: Для подсоединения проводов к контактам нажмите на оранжевый прямоугольник, расположенный под контактами, с помощью плоской отвертки, введите провода, а затем отпустите.

- [5]. Расположите уличную панель в козырьке для защиты от дождя.

- [6]. Зафиксируйте уличную панель на козырьке для защиты от дождя с помощью винтов, входящих в комплект поставки, ввернув их с помощью ключа Torx.

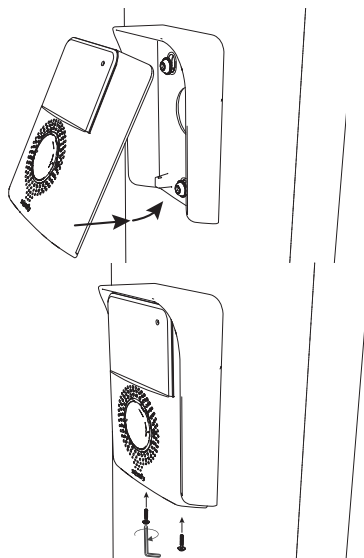
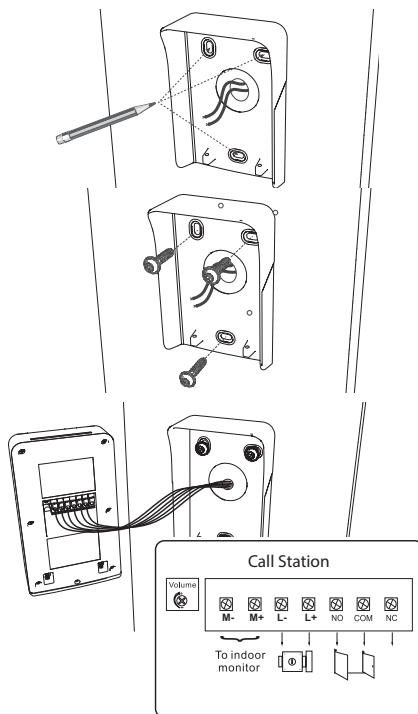

5.1.1 Соединение с приводом ворот Somfy

Примечание: Когда привод работает с питанием от солнечной батареи, проводные органы управления отключены. В этом случае для управления приводом ворот используется дистанционное управление с монитора: см. «6.2 ДИСТАНЦИОННОЕ УПРАВЛЕНИЕ ОБОРУДОВАНИЕМ SOMFY RTS».

- [1]. Отсоедините привод от сетевого блока питания.
- [2]. Снимите кожух шкафа управления или привода с электронным блоком.
- [3]. Соедините выходной механический контакт (COM и NO) уличной панели с электронным блоком привода (см. указания для привода).

Если схема соединений уличной панели не описана подробно в руководстве по эксплуатации привода, следуйте указаниям по подсоединению выключателя с ключом.

Примечание: Для подключения уличной панели к приводу ворот иной модели, ознакомьтесь с руководством по установке этого привода.

5.1.2 Соединение с электрическим замком/щелочдой

Примечание: Somfy рекомендует использовать электрический замок с функцией памяти.

Соедините выход  уличной панели с замком/щелочдой в соответствии со схемой, приведенной рядом.

Соблюдайте полярность (+/-), если она точно обозначена в руководстве по эксплуатации замка/щелочки.

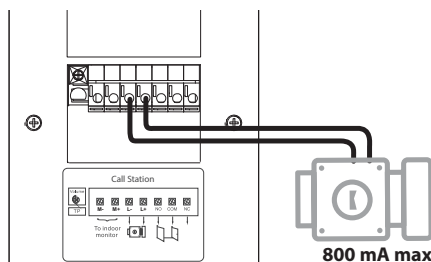

5.2 Установка таблички для имени

- [1]. Нажмите и поверните основание таблички на 45° в направлении против часовой стрелки, используя выступы на основании.

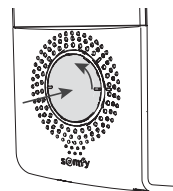

- [2]. Поднимите основание таблички. Табличка для имени размещается между основанием таблички и эластомерным уплотнением перед защитной крышкой.

Примечание: Табличка для имени имеет два выреза, которые совпадают с выступами, расположенными за основанием таблички.

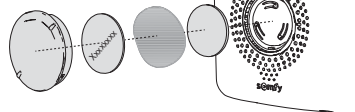

- [3]. Напишите ваше имя на белой табличке несмываемым маркером (старайтесь, чтобы имя было написано точно между вырезами в табличке), затем вставьте табличку и ее защитную крышку в гнездо, при этом нажмите на основание таблички и поверните его на 45° в направлении по часовой стрелке, так чтобы оно зафиксировалось с характерным щелчком.

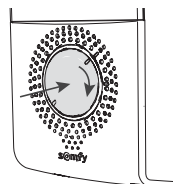

5.3 Поддача напряжения на оборудование

По завершении установки, снова подключите привод к сетевому питанию.

Затем подключите сетевой блок питания монитора к электрической розетке.

Важно: Сетевой блок питания должен быть установлен в доступном месте вблизи монитора.

При подаче напряжения синий светодиод над экраном мигает в течение нескольких секунд, после чего процесс конфигурирования постепенно визуализируется на экране.

При конфигурировании параметров оборудования следуйте указаниям на экране.

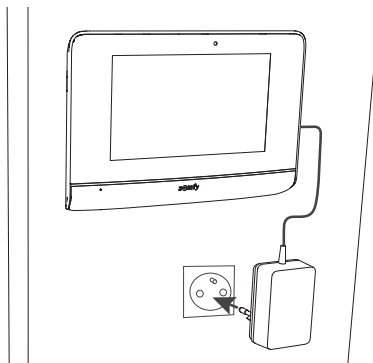

6 - ПОЛЬЗОВАТЕЛЬСКИЙ ИНТЕРФЕЙС

Видеофон V500 объединяет 2 области: область видеофона с одной стороны и область системы дистанционного управления дома с другой.

Первая область включает такие функции, как связь между уличной панелью и монитором, внутренняя аудиосвязь между двумя мониторами (опция), управление базой фотографий, открытие электрического замка/щелкда и ворот, а также выполнение настроек (например, яркость, контрастность, звуковой сигнал вызова и т.д.).

Вторая область предназначена для системы дистанционного управления оборудованием Somfy RTS, находящемся в доме (например, рольставни, осветительные приборы, гаражные двери и т.д.).

6.1 ВИДЕОФОН

6.1.1 Экран приема

Экран автоматически включается при распознавании движения на расстоянии около 20 - 30 см от него, или при нажатии в любой точке экрана.

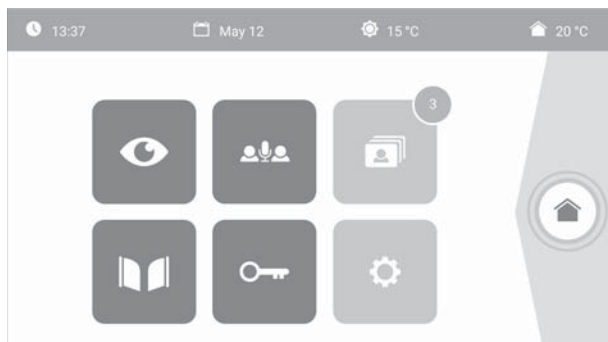

Изображение	Название пиктограммы	Функция	Изображение	Название пиктограммы	Функция
	Наружная температура	Датчик температуры встроен в уличную панель.		Ворота	Отпирание ворот.
	Температура в доме	Датчик температуры встроен в монитор.		Электрический замок	Отпирание электрического замка/щеколды.
	Live	Откройте окно визуализации уличной панели (режим контроля активен в течение 120 с)		Персональные настройки	Откройте настройки видеофона.
	Intercom	Вызовите второй внутренний монитор (режим связи активен в течение 120 с)		Управление домом	Откройте экран управления оборудованием Somfy RTS.
	Меню фотографий	Откройте базу фотографий, сделанных в ручном режиме или в автоматическом режиме во время вашего отсутствия. Число показывает количество непрсмотренных фотографий.			

6.1.2 Ответ посетителю

В представленном ниже примере показан экран во время связи с посетителем.

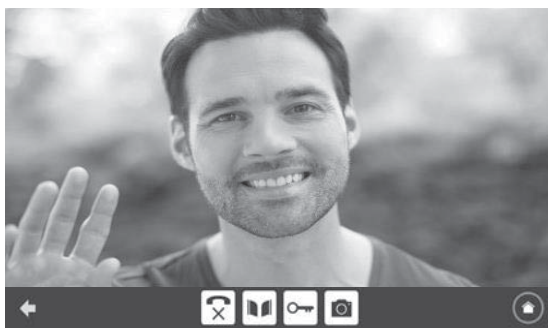

Чтобы принять вызов, нажмите на пиктограмму "Снять трубку". Микрофон внутреннего монитора и динамик уличной панели не включатся, пока вызов не будет принят.

Во время вызова можно:

- открыть ворота,
- отпереть электрический замок/щеколду,
- сделать фотографию посетителя,
- осуществлять управление оборудованием Somfy RTS (освещение дорожки, гаражные двери и т.д.).

После завершения сеанса связи нажмите на пиктограмму "Положить трубку".

Изображение	Название пиктограммы	Функция	Изображение	Название пиктограммы	Функция
	Снять трубку	Начать сеанс связи / Активировать голосовую связь		Электрический замок	Отпереть электрический замок/щеколду
	Положить трубку	Прервать текущий сеанс связи		Фотоаппарат	Снять фотографию в ручном режиме
	Ворота	Открывание ворот		Управление домом	Открыть экран управления оборудованием Somfy RTS





6.1.3 Установление связи со вторым внутренним монитором (Intercom)

При наличии второго внутреннего монитора (не входит в комплект поставки) можно установить между двумя мониторами связь по типу телефонной (**только звук**).

Изображение	Название пиктограммы	Функция	Изображение	Название пиктограммы	Функция
	Снять трубку	Начать сеанс связи / Активировать голосовую связь		Динамик "-"	Уменьшить громкость внутреннего монитора
	Положить трубку	Прервать текущий сеанс связи / Отклонить входящий вызов		Динамик "+"	Увеличить громкость внутреннего монитора

6.1.4 Управление фотографиями посетителей

В комплект поставки монитора входит карта памяти SD на 8 Гб. Она вмещает в общей сложности до 400 фотографий (по 200 Кб каждая). При каждом пропущенном вызове автоматически делается фотография посетителя.

Изображение	Название пиктограммы	Функция	Изображение	Название пиктограммы	Функция
	Новая фотография	Показывает, что фотография еще не была визуализирована		Перелистывание	Отображать фотографии по линейной схеме (одновременно отображаются 3 миниатюрных изображения)
	Корзина	Войти в режим избирательного удаления		Мозаика	Отображать фотографии по мозаичной схеме (одновременно отображаются 12 миниатюрных изображений)
	Удаление	Удалить фотографию, отмеченную крестиком			

6.1.5 Общие настройки

Изображение	Название пиктограммы	Функция	Изображение	Название пиктограммы	Функция
	Глобус	Выбрать язык.		Фотография	Выбрать заставку экрана.
	Календарь и часы	Настроить время и/или дату.		Общие настройки	Открыть настройки области видеофона.
	Звуковой сигнал	Выбрать звуковой сигнал вызова.		Управление домом	Открыть настройки области системы дистанционного управления оборудованием Somfy RTS.

Загрузка звукового сигнала вызова в формате MP3 с карты памяти Micro SD

Вы можете загрузить любой звуковой сигнал в формате MP3 по вашему выбору и использовать его вместо 5 стандартных звуковых сигналов видеофона. Для этого войдите в меню "Звуковой сигнал вызова" в разделе "ОБЩИЕ НАСТРОЙКИ". После этого нажмите на пиктограмму, изображенную рядом.

Примечание: Для опытных пользователей предусмотрена возможность создания звуковых сигналов в формате MP3.

Для того чтобы звуковой сигнал был совместим с видеофоном, должны быть соблюдены три следующие условия:

- Макс. размер файла = 100 Кбайт
- Макс. продолжительность файла = 45 с (макс. размер файла будет достигнут раньше)
- Формат = mp3

Для создания индивидуального звукового сигнала можно использовать программу Audacity (бесплатное программное обеспечение с открытым исходным кодом):

<http://www.audacityteam.org>

В зависимости от типа исходного аудиофайла может потребоваться установить модули расширения энкодера Lame-MP3 и импорта/экспорта ffmpeg. Для их загрузки следуйте указаниям в программе Audacity. (Редактирование < Настройки < Библиотеки)

Примечание: При выполнении экспорта файла в формате MP3 не забудьте нажать на кнопку "Опции", чтобы максимально снизить качество файла и, тем самым, уменьшить его размер.

Вставьте карту памяти Micro SD в адаптер для ПК/Mac, входящий в комплект поставки, для загрузки звукового сигнала в формате MP3 в папку MP3.

Для классических файлов MP3 получается следующий результат:

	Размер	Продолжительность
Исходный файл	2 123 Кбайт	2 мин 15 с
Обрезанный файл	159 Кбайт	9 с
Обрезанный и сжатый файл	82 Кбайт	9 с

Настройки видеодфона

Изображение	Название пиктограммы	Функция	Изображение	Название пиктограммы	Функция
	Цвет	Настроить цвет изображения и видео, получаемых с камеры уличной панели.		Повторная инициализация заводских параметров	Повторно инициализировать все параметры видеодфона.
	Яркость	Настроить яркость изображения и видео, получаемых с камеры уличной панели.		Калибровка температуры в доме	Настройка значения температуры, регистрируемого датчиком температуры во внутреннем мониторе.
	Контрастность	Настроить контрастность изображения и видео, получаемых с камеры уличной панели.		Калибровка наружной температуры	Настройка значения температуры, регистрируемого датчиком температуры в уличной панели.
	Громкость звука	Настроить громкость звука внутреннего монитора.		Монитор: Основной/дополнительный	Определить монитор, на котором осуществляется настройка, как основной или дополнительный. Примечание: При наличии единственного монитора его следует задать как основной.
	Версия программного обеспечения	Отобразить текущую версию программного обеспечения / При необходимости обновить версию программного обеспечения.			

Настройка громкости звука на уличной панели

Для настройки громкости динамика уличной панели поверните потенциометр, расположенный на задней стороне уличной панели, с помощью отвертки:

- по часовой стрелке для увеличения громкости,
- против часовой стрелки для уменьшения громкости.

6.2 ДИСТАНЦИОННОЕ УПРАВЛЕНИЕ ОБОРУДОВАНИЕМ SOMFY RTS

Монитор оснащен радиопередатчиком Radio Technologie Somfy (RTS). Он совместим только с приборами, оснащенными технологией Radio Technology Somfy (RTS).

Она предназначена для индивидуального или одновременного управления следующим оборудованием Somfy:

- привод гаражной двери,
- приемник системы освещения,
- привод рольставен,
- привод ворот
- и т.д.

Данная функция реализуется за счет системы радиоканалов, распределенных по колонкам (см. «6.2.1 Экран приема»). Каждый канал соответствует одному отдельному пульту дистанционного управления и может управлять одним или несколькими устройствами. Количество устройств, которыми можно управлять с помощью одного канала, не ограничено. Для управления соответствующим каналом достаточно нажать на него.

Важно: Убедитесь, что управляемое дистанционно оборудование находится в зоне действия радиоприемника монитора.

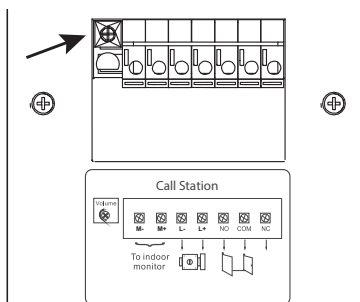

6.2.1 Экран приема

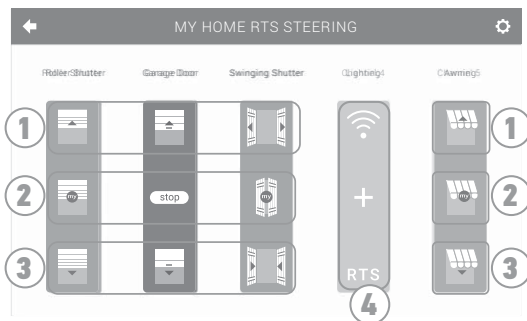



Позиция	Обозначение	Функция
1	Команда высшего уровня	Отпереть/включить оборудование Somfy RTS.
2	Команда промежуточного уровня	Остановить движение оборудования Somfy RTS. Привести оборудование Somfy RTS в желаемое положение.

Позиция	Обозначение	Функция
3	Команда низшего уровня	Запереть/выключить оборудование Somfy RTS.
4	Канал, представленный серым цветом	В данный момент канал не содержит оборудования Somfy RTS.

6.2.2 Добавление оборудования Somfy RTS

Чтобы добавить оборудование Somfy RTS, нажмите сначала на  в экране приема, а затем на:

-  в центре экрана, если речь идет о первом добавлении,
-  в правой верхней части экрана, а затем  с левой стороны для 2-го и следующих добавлений.

После запуска процедуры добавления нового оборудования следуйте указаниям на мониторе. В случае возникновения сомнений см. руководство по эксплуатации оборудования Somfy RTS.

Пример: Добавление рольставен Somfy RTS

- Выберите тип оборудования (например, Рольставни).
- Выберите канал, на который оно должно быть добавлено (например, Канал 1). Рольставни появляются на выбранном канале. Нажмите на "Продолжить".
- Назначьте имя для канала (например, Кабинет) : макс. 7 знаков.
Примечание: По умолчанию на клавиатуре выбран верхний регистр. Вы можете переключиться на нижний регистр нажатием на кнопку . Нажмите на "OK".
- После этого выполните 3 операции, отображаемые на экране:

- Определите первоначальный орган управления рольставнями, то есть пульт дистанционного управления или пост управления, который управляет только этими рольставнями. Приоткройте рольставни с помощью первоначального органа управления.

Примечание:

- Если исходный орган управления потерян или неисправен, при этом он был единственным, доступным для управления рольставнями, обратитесь к консультанту Somfy.
- Если управление рольставнями возможно также с другого органа управления, используйте его для выполнения следующих операций.

- Нажмите на кнопку PROG на первоначальном органе управления и удерживайте ее не менее 3 секунд: оборудование реагирует (например, короткое движение вверх-вниз шторы или рольставен). Система PROG (программирования) становится активной на две минуты.

Примечание: Если вам не удается найти кнопку PROG на органе управления, обратитесь к соответствующему руководству по эксплуатации.

- Нажмите на кнопку "Установить соединение" на мониторе.

Индивидуальный радиопередатчик RTS

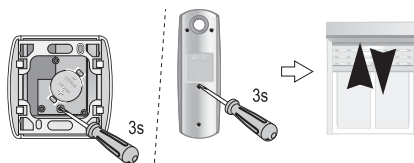

[5]. Проверьте, установлено ли соединение, нажатием на кнопку "Проверка".



[6]. Если рольставни реагируют, нажмите на "Продолжить". В противном случае нажмите на "Повторить" или "Отменить".

Особенность: Дополнение уже занятого радиоканала

Вы можете зарегистрировать различное оборудование Somfy RTS на одном радиоканале для создания групп оборудования. В этом случае все оборудование, сконфигурированное на одном канале, будет функционировать одновременно. Чтобы добавить следующее оборудование, выполните процедуру, описанную ранее (6.2.2. Добавление оборудования Somfy RTS). На этапе выбора канала выберите уже занятый канал.

Примечание: Для достижения оптимального уровня эргономики рекомендуется сгруппировать оборудования одного типа на одном радиоканале. Однако, при добавлении оборудования различных типов (например, добавление рольставен на канал, занятый лампой) пиктограмма последнего добавленного оборудования (рольставни) будет иметь приоритет. Тем не менее, существует возможность изменить имя канала (например, со "Осветительные приборы" на "Кабинет").

6.2.3 Удаление оборудования Somfy RTS

Чтобы удалить оборудование Somfy RTS, нажмите сначала на  на экране приема, а затем на  в правой верхней части экрана и наконец на  в центре экрана.

После запуска процедуры удаления нового оборудования следуйте указаниям на мониторе. В случае возникновения сомнений см. руководство по эксплуатации оборудования Somfy RTS.

Примечание: операции идентичны операциям, включенным в процедуру добавления оборудования, см. «6.2.2 Добавление оборудования Somfy RTS».

7 - ТЕХНИЧЕСКОЕ ОБСЛУЖИВАНИЕ

7.1 Очистка

Уход за монитором выполняется с помощью мягкой сухой ткани без применения растворителя. Перед очисткой отключите прибор от напряжения.

8 - ТЕХНИЧЕСКИЕ ХАРАКТЕРИСТИКИ

Монитор		
Сетевое питание	Тип	Сетевой блок питания 100 - 240 В / 50 - 60 Гц
	Защита от изменения полярности	Да
Экран		Сенсорный экран 7" - Разрешение: 800 x 480 пикселей
Макс. продолжительность сеанса связи		2 минуты
Рабочая температура		от -10 до +55 °C
Макс. расстояние от уличной панели до монитора		150 метров
Радиопередатчик	Частота))) 433,42 МГц < 10 mW 200 метров (на открытой местности)
	зона действия	
Уличная панель		
Камера		Угол обзора: Н: 102° / V: 68°
Система ночного видения		Инфракрасные светодиоды
Рабочая температура		от -20 до +55 °C
Выходы		Щеколда: 12 В, 800 мА - Механический контакт: 1 секунда
Время отпирания механической щеколды		2 секунд

Somfy SAS

50 avenue du Nouveau Monde
F - 74300 CLUSES

www.somfy.com

somfy®

EAC

CE